

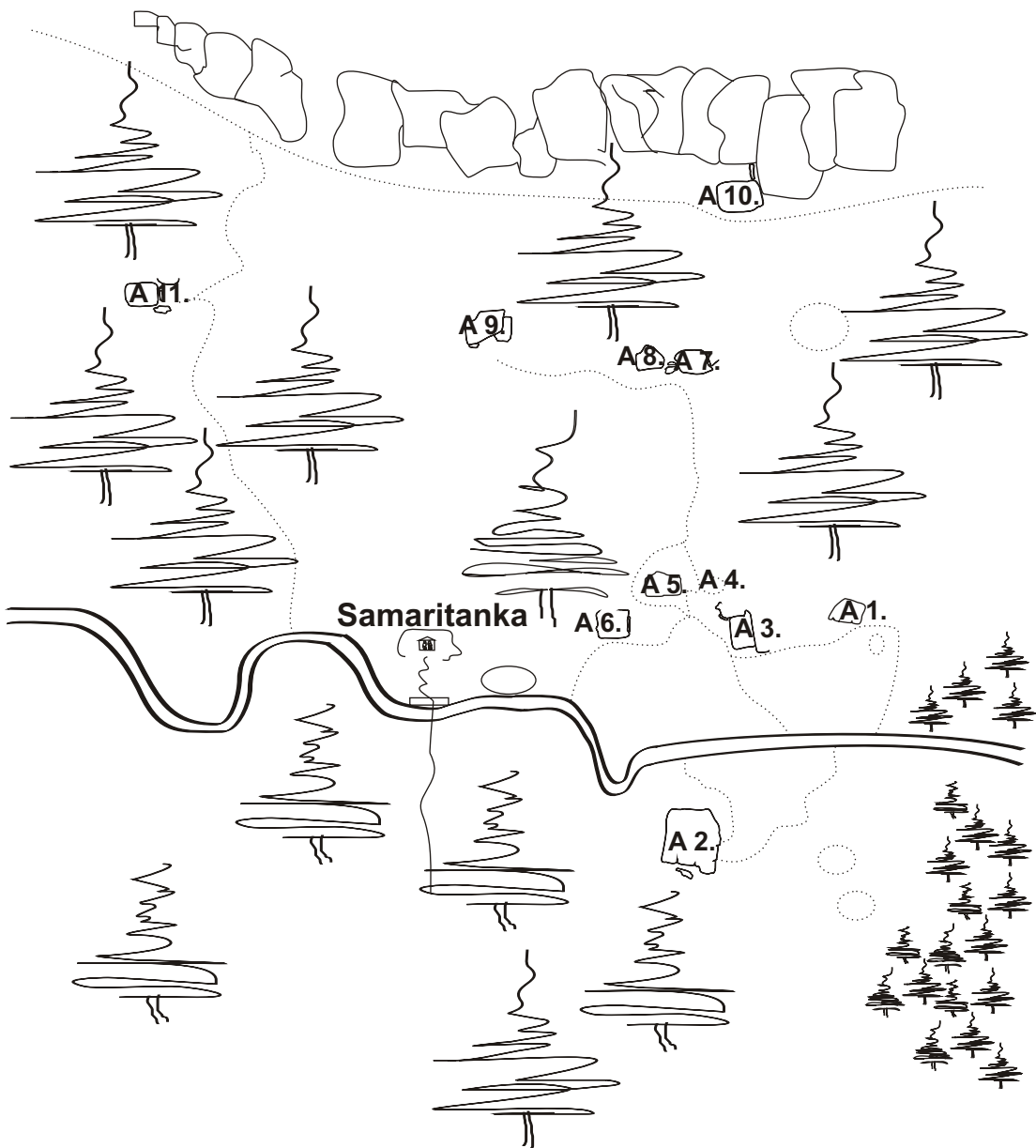

# Oblast pod okrajovkami (A)

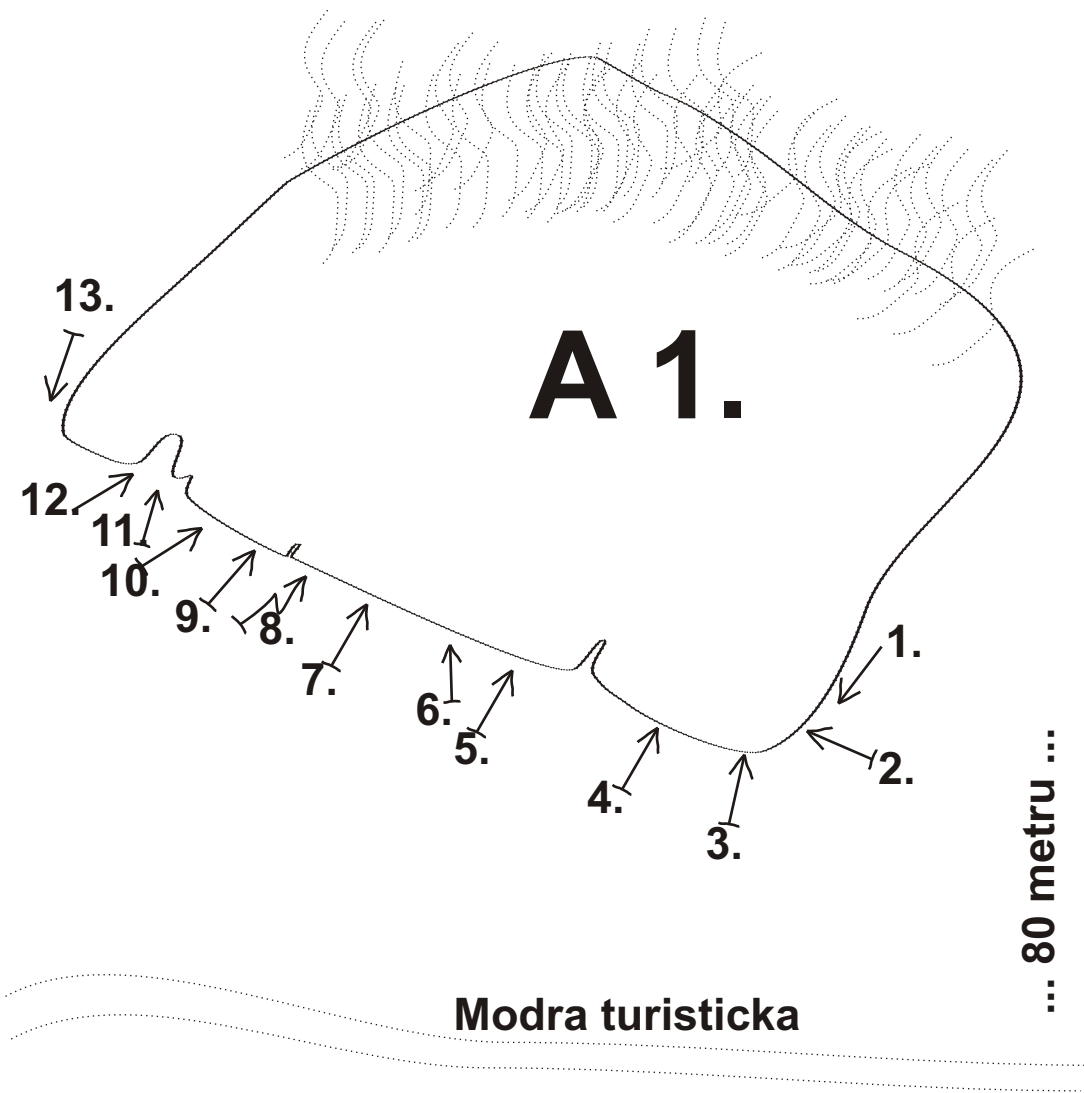



... 80 metru ...

## Modra turisticka

### A 1. Jeník

01. Honzíkova cesta \*\*

02. Kocour v botách \*

03. Letadélko Káně

04. Jiříkovo vidění \*\*

05. Aga baba \*\*

06. Aga baba Fikmik \*

07. Fikmik \*\*\*

08. Nebeský mlýnek \*\*

09. Honza málem králem \*\*\*

10. Kovář Jakotak \*\*

11. Sedmilílové boty \*\*

12. Jak vyzrát na ženu \*\*

13. Ej hej, Mikulo! \*

7A - traverz, výlez 12 - kou

6A+

6B

6C

7A

7B - nástup 5 - kou, výlez 7 - mičkou

7A+

7B+ - nástup podobný jako u 9.,úokrol, výlez 7 - mičkou

7C/C+ (?)

7B - nástup ze sedu, výlez 12 - kou

7A+ - nástup ze sedu, traverzík a výlez u nástupu 13 - ky

6B+ - výlez po hraně bez chytů vlevo

6C+/7A - přímo po hraně a na vrchol

# Modra turisticka

... 30 metru ...

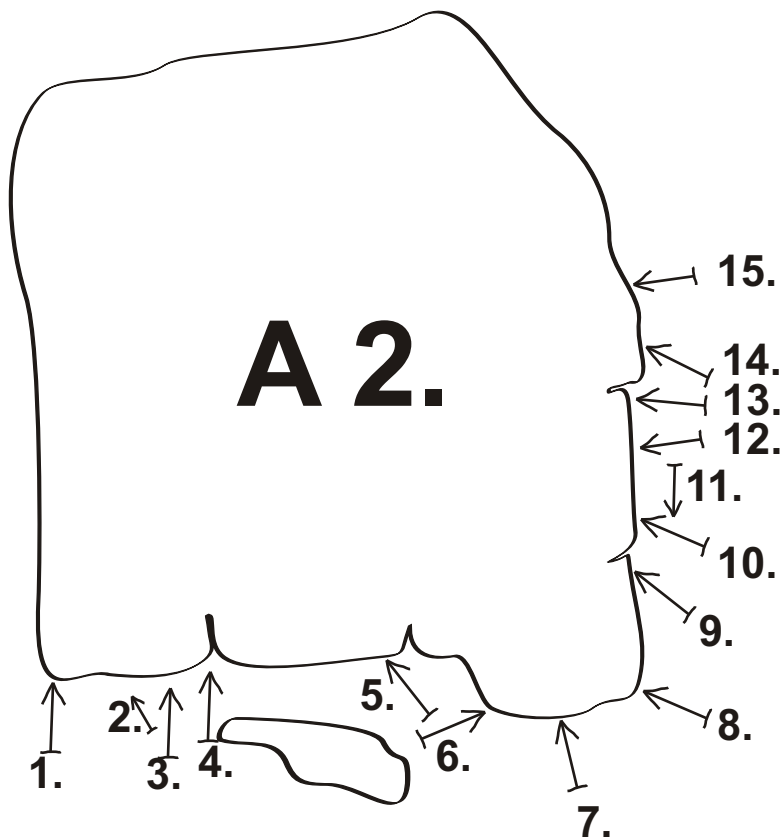

## A 2. Pétův

- |                                |  |
|--------------------------------|--|
| 01. Výletnická hranka *        | 6A+  |
| 02. ...                        | (?!) - projekt                                 |
| 03. Válka světů ***            | 7C/C+ (?)                                      |
| 04. Spárka **                  | 7A+  |
| 05. Letý mimo                  | 6A+ - výlez 4 - kou                            |
| 06. Knoflíkář                  | 6B - přímo po hrance                           |
| 07. Po pupku Yettyho **        | 6C   |
| 08. Jen dva prstíčky ... **    | 6C - doprava od šipky po dvourstech            |
| 09. Čert a Pankáča             | 5C   |
| 10. Male frog                  | 6B   |
| 11. Malého Játyho **           | 6C+ - traverz, výlez mezi 6 - kou a 7 - mičkou |
| 12. Žabí princ *               | 6B+ - světle modrá šipečka                     |
| 13. Poskokem vpřed **          | 6C/C+  |
| 14. Male a Female *            | 6C   |
| 15. Mnoho povyku pro nic... ** | 6B   |

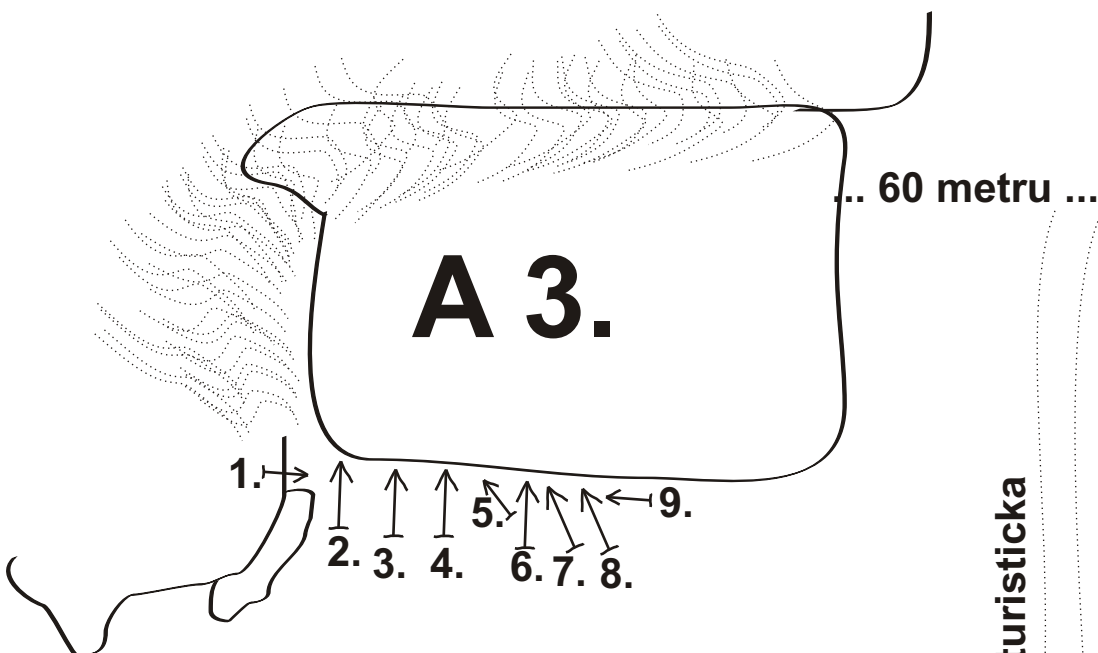

A 3. Ementál

- |                     |   |
|---------------------|---|
| 01. Sýrová dieta    | 6B - traverz L - P                            |
| 02. Hermelín        | 6B  |
| 03. Madelant        | 6B  |
| 04. Želetava*       | 6C  |
| 05. Veselá kráva*** | 6C+/7A - výlez v nejvyšším bodu celého kamene |
| 06. Eidam **        | 6A+   |
| 07. Niva *          | 6A  |
| 08. Syrečky *       | 6A+   |
| 09. Sirová dieta    | 6B - traverz P - L                            |

**Modra turisticka**

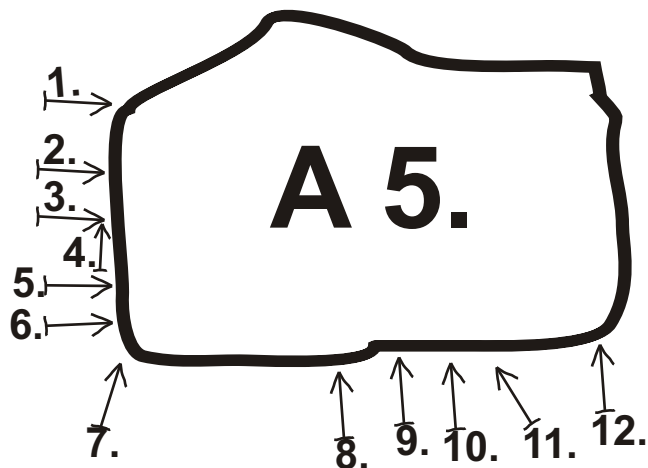

A 6. Cukrárna

- |                             |        |
|-----------------------------|--------|
| 01. Jóžin z Bážin *         | 6B+    |
| 02. Nejistá sezóna **       | 6C+    |
| 03. Historie Robina Hooda** | 6C+    |
| 04. Projekt                 | ???    |
| 05. Projekt                 | ???    |
| 06. Mlaskonka               | 6A     |
| 07. Kremrole                | 6A+    |
| 08. Druhé patro dortu *     | 7A     |
| 09. Indiánek ***            | 6B     |
| 10. Pán Indián **           | 6C+/7A |
| 11. Marcy Pán **            | 6C     |
| 13. Třešinky na dortu **    | 6C+    |

A 6. Paladin

- 01. Mechové výpečky
- 02. Baby Gloom

6C  
5A

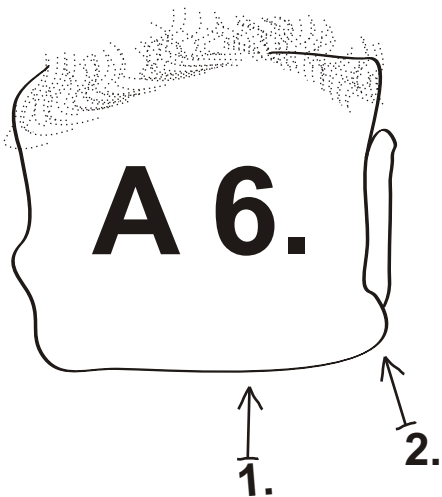

A 7. Ocún

- 01. Meadow saffron \*\* 6C
- 02. 6C
- 03. Salamander 6C+ - stále po hraně
- 04. Herbstzeitlos 6B+
- 05. Spiderman 7B
- 06. Šum švistu \*\* 7A+  
- na hranu a po ní na vrchol

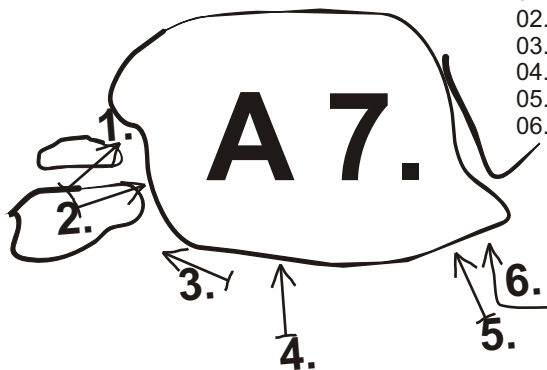

A 8. Končinský pomníček

- 01. Stiskátka \*
- 02. Wallibug\*\*\*
- 03. Malibug \*\*

6C  
??7A+??  
6C

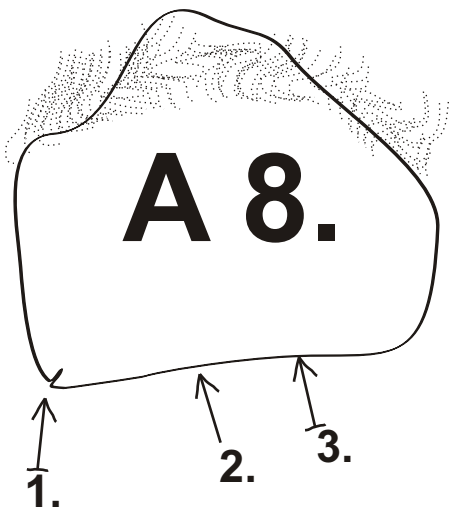

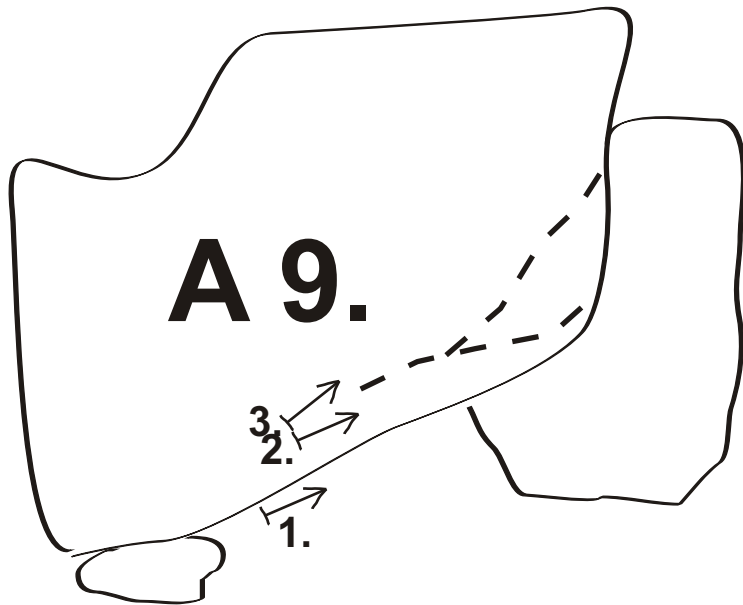

A 9. Kostička

- 01. Balíček karet
- 02. ...
- 03. ...

- 6C - přímo po hraně + výlez přes hranu
- 7C (???) - projekt - při levé hraně ( bez hrany) na vrchol
- 7C+ (???) - projekt - středem stěny + výlez přes hranu

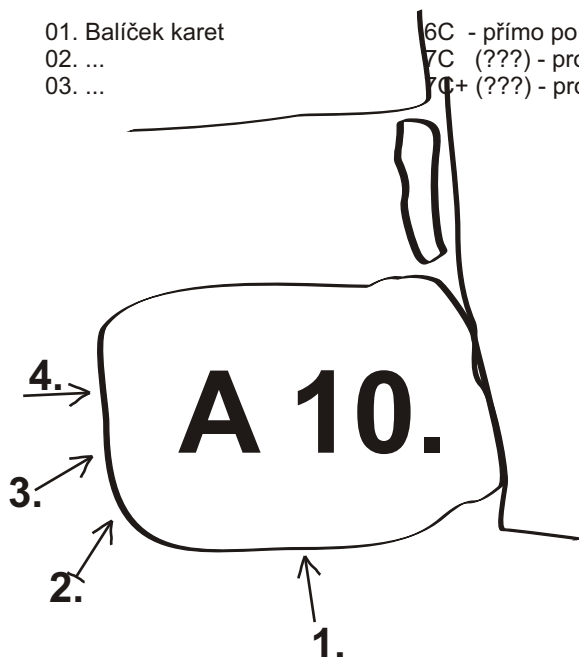

A 10. Balvan

- 01. Bonbónek
- 02. No! Smajlík :o) \*\*\*
- 03. ...
- 04. ...

- 8- ; středem stěny 1 ný a na vrchol
- 6C+7A - ze spodáku s dobrými stupy přímo až na vrchol
- ??? - starší boulder ze stoje
- ??? - starší boulder ze stoje

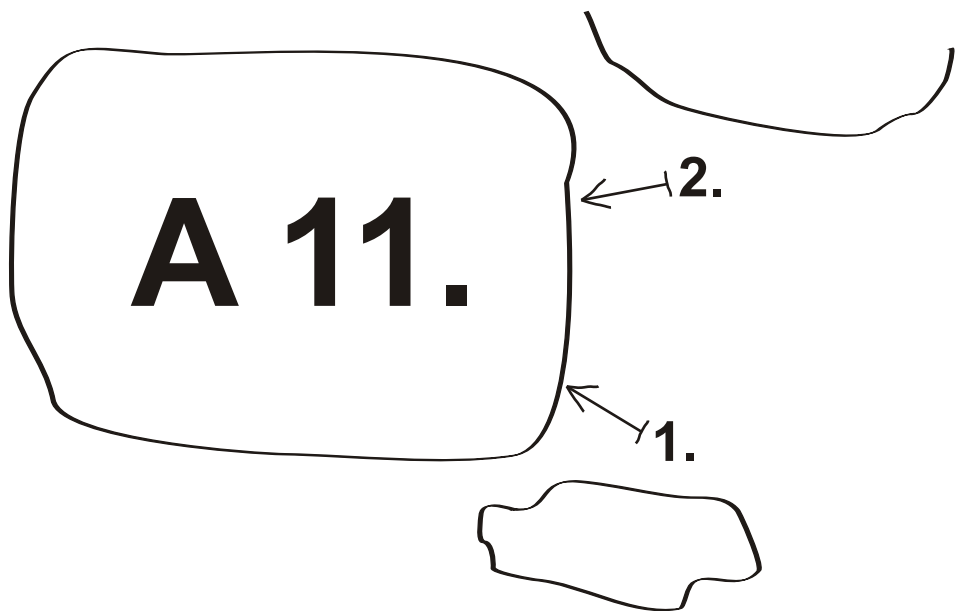

A 11. Zrzek

01. Black Jack \*\*

02. Mr. Jones \*\* (!)

6B+/C - výlezk při levé rajbasové hraně

6B+ - výlez při pravé rajbasové hraně



# Oblast okolo paseky ( B )

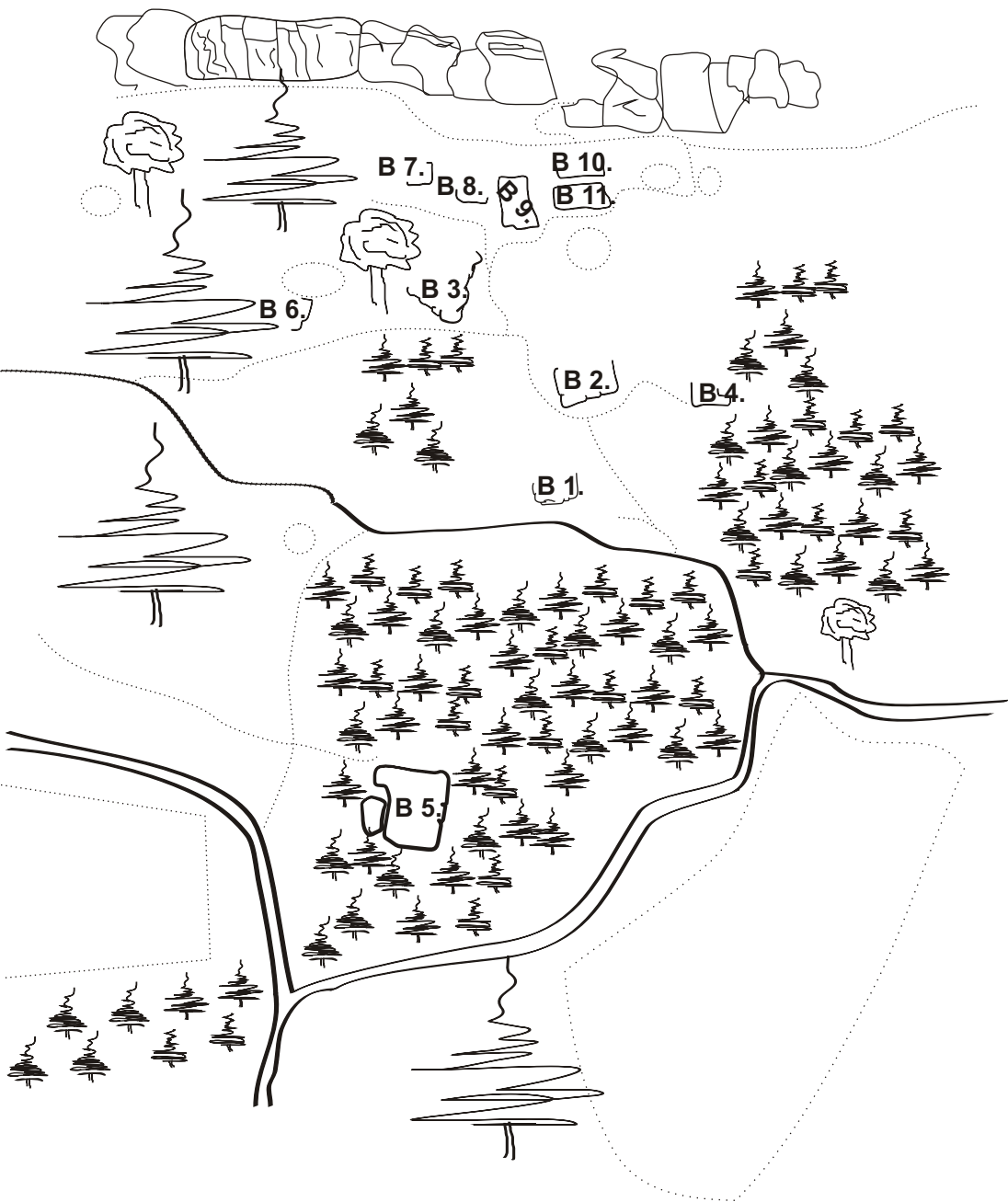

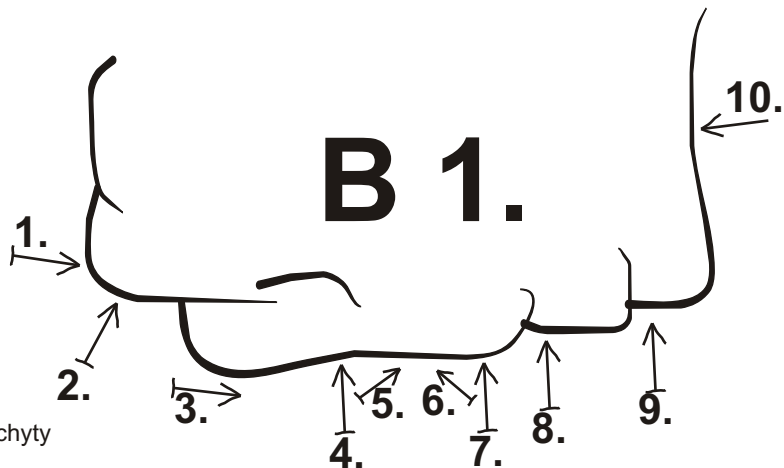

### B 1. Hnojník

- |            |   |
|------------|---|
| 01. ??? *  | 6A+ - oblé chyty                                  |
| 02. ??? *  | 6B - hrana  |
| 03. ???    | 6B+ - traverz L-P, výlez 5 - kou                  |
| 04. ??? ** | 6A  |
| 05. ??? ** | 6A+   |
| 06. ???    | 6B+ - delší náťah do dírky                        |
| 07. ???    | 6C+ - traverz P-L nástup jako 6, výlez mezi 3 a 4 |
| 08. ???    | 5   |
| 09. ???    | 5   |
| 10. ???    | 3 - rajbas s dírou                                |

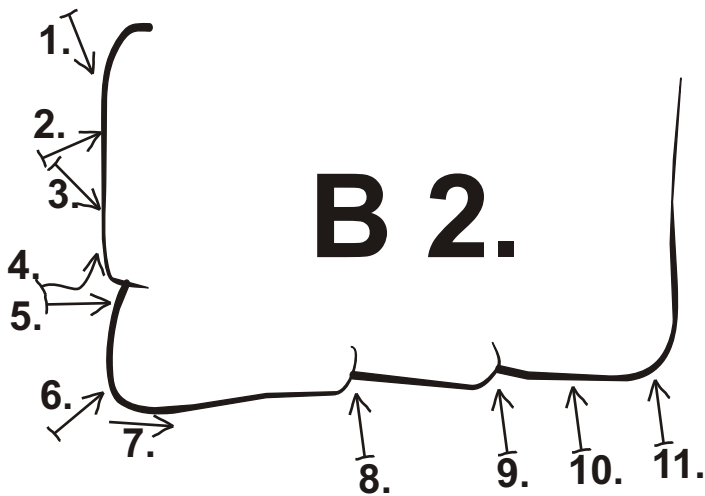

### B 2. Bazén

- |                    |   |
|--------------------|---|
| 01. Dlouhej pravej | 7B - začátek vlevo, přes Levej, výlez Pravým      |
| 02. Levej **       | 7A  |
| 03. Pravej **      | 7A  |
| 04. Spárka         | 6B+ - těžký zved ze sedu                          |
| 05. ???            | 7A/B - P-L, definované chyty pod hranou, výlez 2. |
| 06. Hranka *       | 6B - delší náťah do dírky                         |
| 07. Šedý traverz * | 6C+ - traverz L-P, výlez 11.                      |
| 08. Exit 1         | 5C  |
| 09. Exit 2         | 5B  |
| 10. Exit 3         | 6B  |
| 11. Exit 4         | 6A+   |

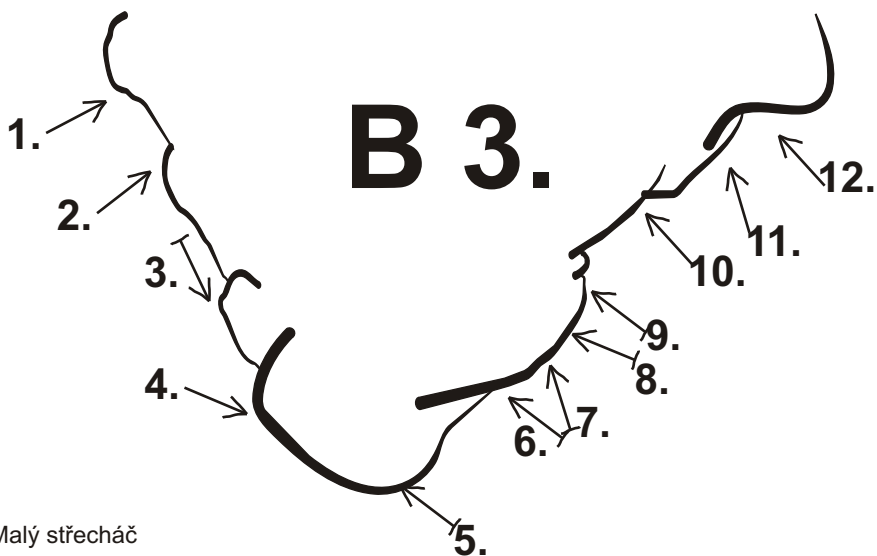

B 3. Malý střecháč

- 01. ???
- 02. ???
- 03. U - rampa
- 04. Rampa
- 05. Master of rock
- 06. Monster of pop
- 07. King of jazz
- 08. ???
- 09. Sokolík
- 10. Dunění
- 11. ???
- 12. Taškařice

- 6B - Těžší nástup, diagonála dírama, vysoký výlez.
- 6C+ - Morfo nástup i výlez 1.
- 7A - Přepad doprava, výlez 4.
- 6C - Oblá rampa
- 7C - Hrana, výlez zleva od hrany
- 7C/C+ - Dlouhej krok přes oblou lištu
- 7B+ - Dlouhej krok z dvojdíry do lišty
- ???
- 6B
- ???
- 6C - Kříž za lištu do 11. Vysoké!
- 6B - Dlouhé tahy, vysoký výlez!

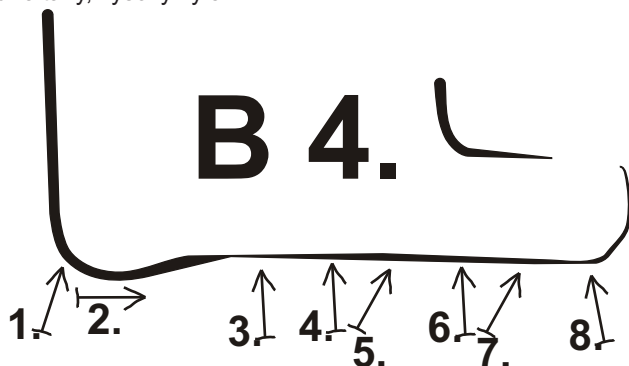

B 4. Utilita

- 01. Hranka
- 02. Chřestýš
- 03. Stěnka
- 04. Dr. Ulita
- 05. Utilitlá
- 06. Interface
- 07. Exterface
- 08. Unterwassermann

- 6A
- ???
- 6A+
- 6B
- 6C
- 7A/B - nepříjemné obliny
- 7A ???
- 6A+

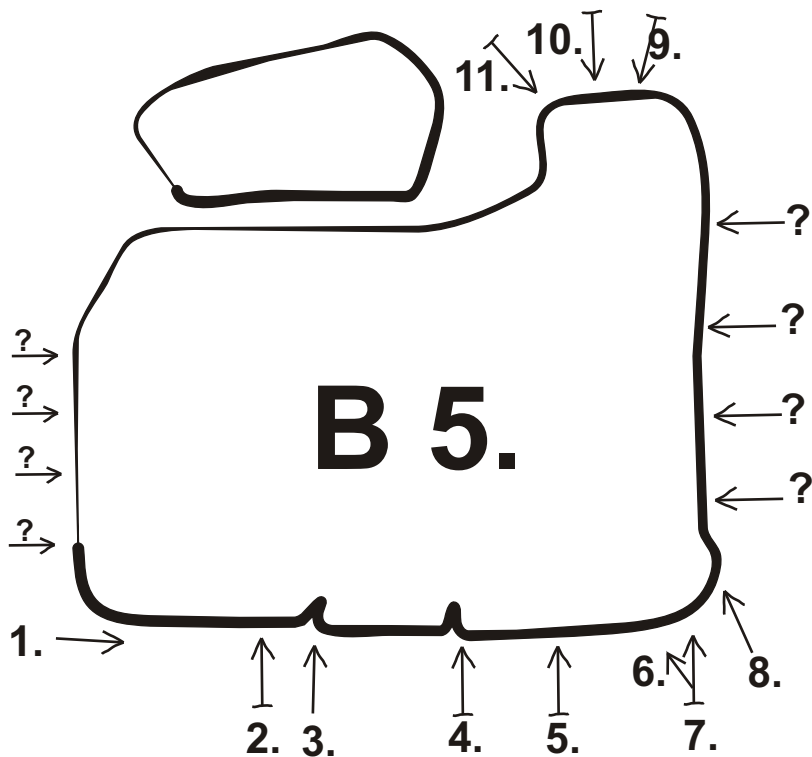

### B 5. Bludný balvan

01. Traverz	7B	- konec v římse za druhou spárou v oblých často mokrých chytech
02. ???	7B	- dost vysoké
03. Spárka	7A	- dost vysoké
04. Spárka	6C+/7A	- dost vysoké
05. Progeto	?8A/B?	- hodně oblé stisky
06. Žofré	7C	- doleva bez obléhrany (oblezení Trola), konec v římse
6a. Anglán	8A ?	- Žofré s výlezem
07. Troll	7C+	- přes velké chyty na hranu do dvourstu, konec v římse
7a. Trollička	7C+/8A	- Troll s výlezem v Bludička
08. Bludička	6C+	- z římse vpravo při hraně na vrchol
09. Klídkem	6A+/B	- přímo nahoru
10. Progeto	???	
11. Prst po prstu	7A/A+	- přes jednorstovky na vrcholek

? ) Stare bouldery, - nevím kolik jich na které straně je a jak jsou těžké, některé asi docela dost :o)

### B 6. Ädrspasch Clacsiensk

01. Bez maglajzu ani ránu!!! 6C/C+ - nástup pod záhybem hrany, po ní traverzem na vrchol

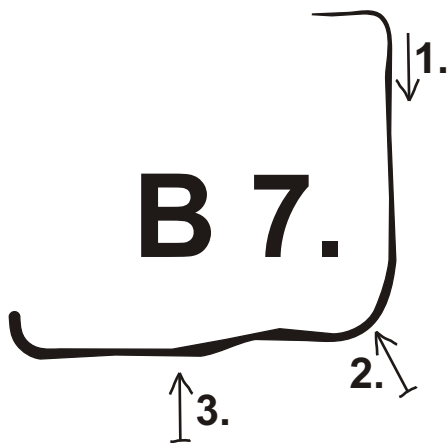

B 7. AC/DC

- 01. Thunderstruck
- 02. Hard Rock
- 03. Ruff Stuff

- 6B - po hraně výlez u Ruff Stuff
- 7B - SD po hraně
- 6C - stěnkou

B 8. AC/DC Revival

- 01. Big Balls

6C - po hraně na vrchol

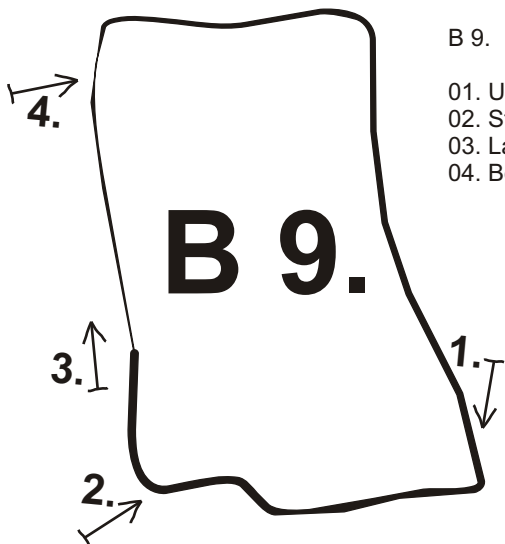

B 9. Kuřák

- 01. Uvaga Uvaga
- 02. Startku ?!
- 03. Lapat po dechu
- 04. Bez dechu

??? - po hraně na vrchol  
???

6C+ - výlez jako "Bez dechu"  
6C

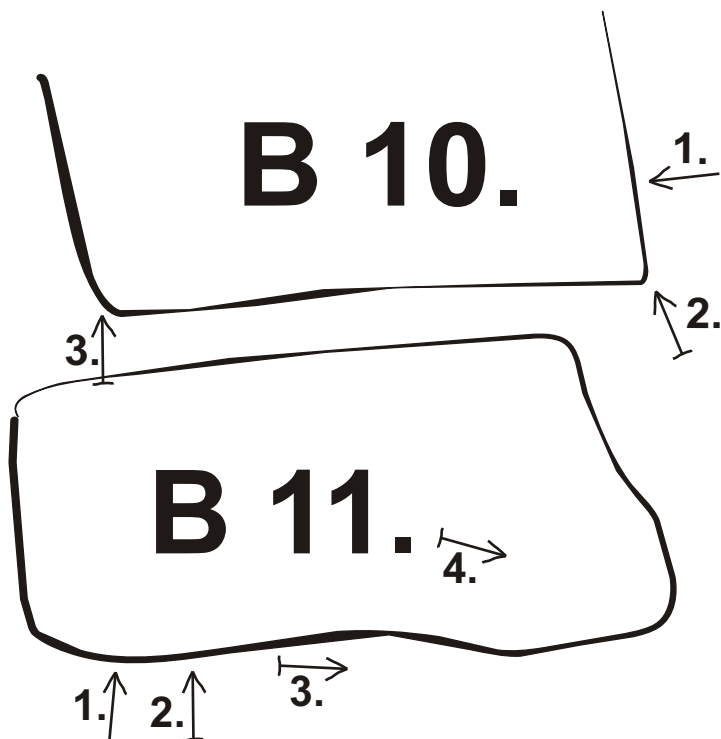

### B 10. Letadlo

01. Smykem v letu
02. Na křídle vrtulníku
03. Plachtit jako pštros

??? - rajbasovou stěnkou přímo n.v.

6B+ - SD po hraně

???

### B 11. Spadlá věž

01. Goaulndalf
02. Phrudo
03. Schmeergel
04. Mordor

???

???

6B+

7B - strůpkem na hranu a "Schmeergelem" na vrchol

- pozor na hýbající se chyt !!! Lézt jen za sucha !!!

# Oblast pod meteorologickou ( C )

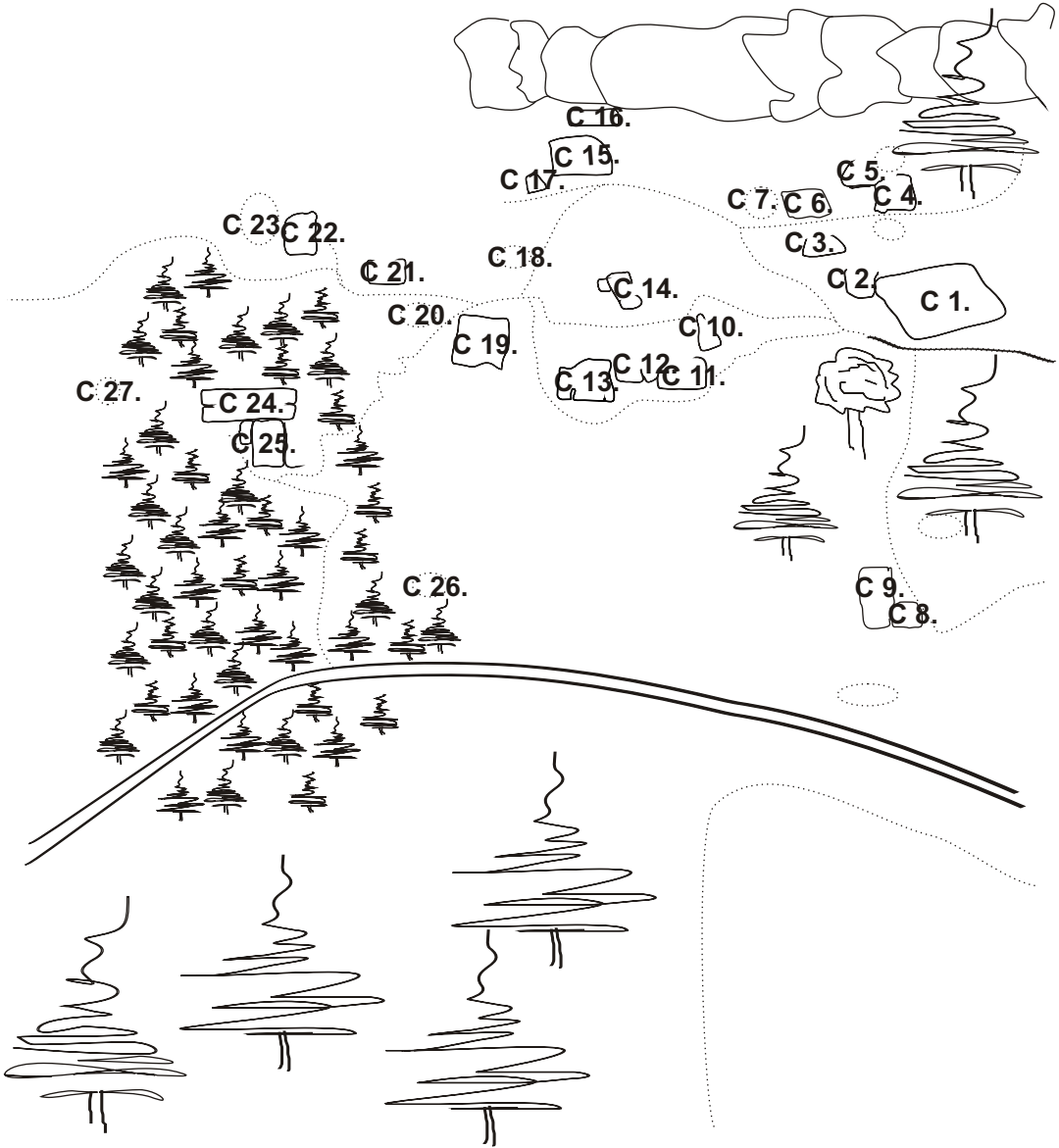

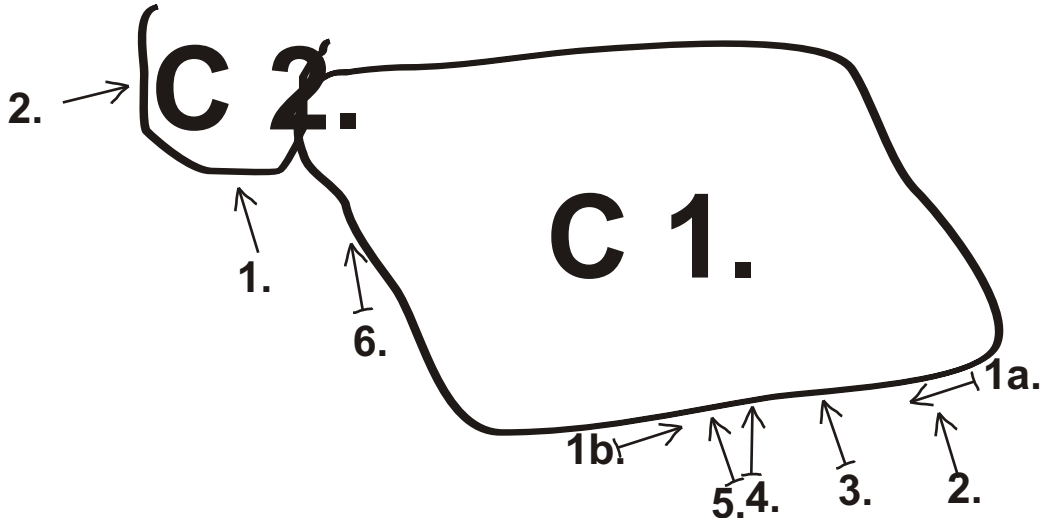

### C 1. Velký střecháč

- 1a. Nízký traverz \*\*
- 1b. Ještě nižší traverz \*\*
- 02. Evoluce
- 03. ???
- 04. ???
- 05. Revoluce
- 06. Andrejův \*\*

- 6C+/7A - traverz P - L
- 6C+/7A - traverz L - P
- 9 (UIAA) (???) - stará klasifikace (6) \*
- s lištou vlevo 6B+, bez lišty vlevo 6C+
- 6A+
- 7A+ (???) - z lišty, dvouprst, mírně doleva až do velkých chytů
- 6C+ - z lišty do oblínek a výlez na balkónek

### C 2. Oušlapek

- 01. Náhěra rovnováhy \*\* (!)
- 02. Co teď?! \*

- 6B+ - stará klasifikace (4) \*
- 6C - stará klasifikace (4) \*

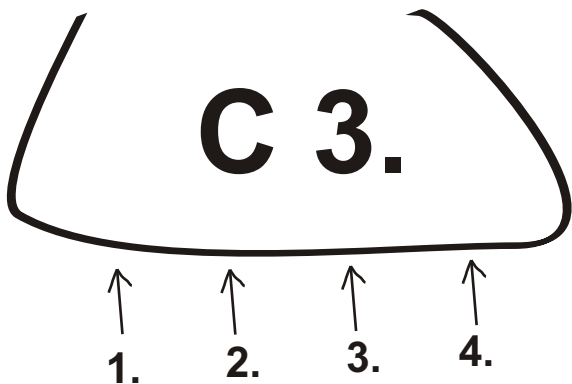

### C 2. Drsnák

- 01. Dobré stupy
- 02. Levý střed
- 03. Pravý střed
- 04. Velké chytí

- (1) \*
- (1 - 2) \*
- (2) \*
- (1) \*

\* - uvedeno ve staré klasifikaci, stupnice je tvořena pouze čísly od 1 do 6



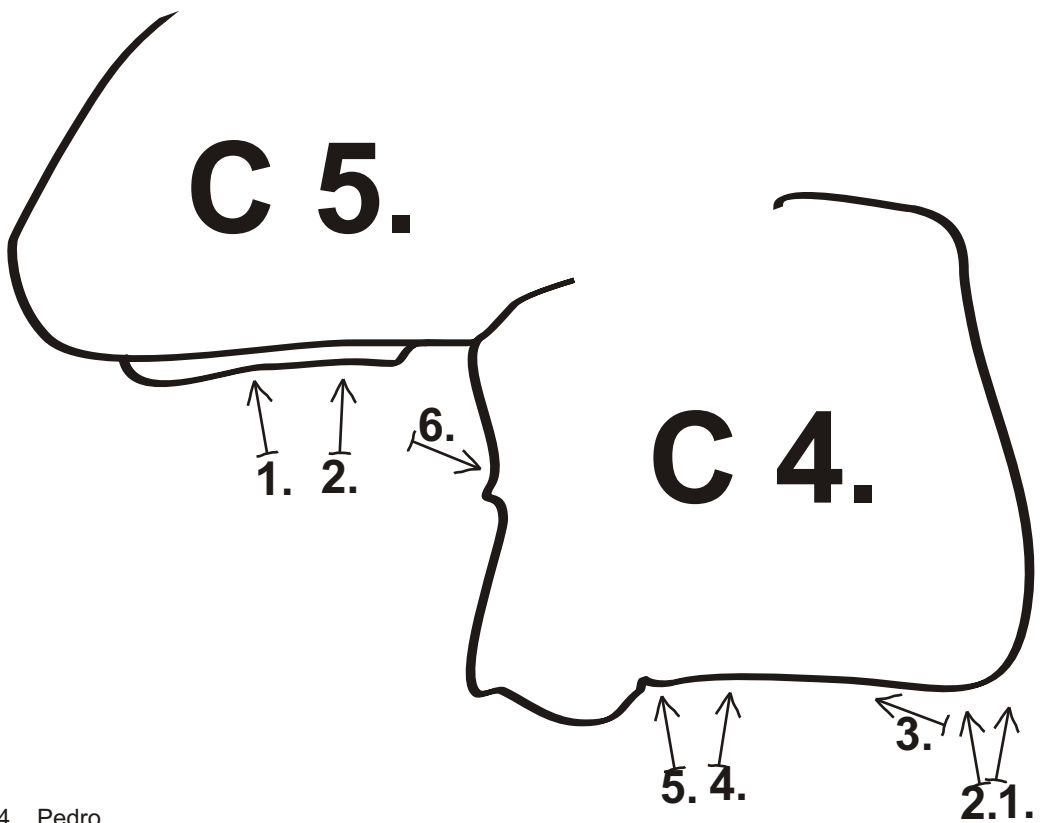

#### C 4. Pedro

- 01. Před pikolou, za ... ! \*
- 02. Buková záchrana \*\*
- 03. HaTamMámaaTáta
- 04. Nakulení na kolena
- 05. Hnátová vštěpka
- 06. Úbočný manévr

- 6A - postupné přelezení do rajbasu + výlez
- 6C - přímo, výlez rovně přes hranu, pozor na strom!!
- 6B - nástup v 1 - ničce výlez 5 -kou
- 6C - výlez přímo přes hranu bez pupku vlevo
- 5B+/C :o) - mírně doleva, "ulehčuj co můžeš..." :O)
- 6B - mírně doprava + výlez

#### C 5. Sančéz

- 01. Hip Hap HOP !
- 02. Projekt

6A+  
???

C 6. Ajsik

- 01. Papoušek Malibu \*\*
- 02. Štampřdle Kakadu \*
- 03. Rajec \*\*\*
- 04. Nosorožčí mládě

- 6C
- 6B+ - spárkou a na vrchol
- 7B+ - traverz L- P, výlez 4 - kou
- 6A

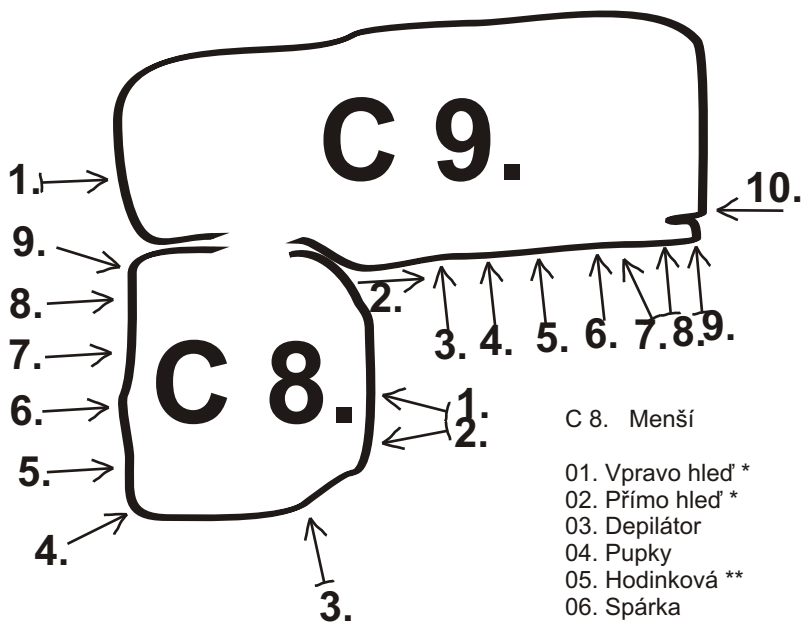

C 9. Větší

- 01. Hopsinková šťáva \*\*
- 02. Před sedmou křížovatkou doleva \*
- 03. Cukřík \*\*
- 04. Natahovák \*\*
- 05. Po sedmé \*\*
- 06. HOP \*
- 07. Větší menší \*
- 08. Menší větší \*
- 09. Malý menší \*\*
- 10. Dolů

- 7A+ ???
- 6B+ - nástup za šipkou, výlez 9 - kou
- (3) \* - 6A/B
- (3 - 4) \* - 6B/C
- (3 - 4) \* - 6B/C
- (3 - 4) \* - 6B/C
- 6B+
- 6B
- 6A+
- (1 - 2) \* - 5C

C 8. Menší

- 01. Vpravo hled' \*
- 02. Přímó hled' \*
- 03. Depilátor
- 04. Pupky
- 05. Hodinková \*\*
- 06. Spárka
- 07. Tetrák
- 08. Napříč
- 09. Škrabky

- 6B
- 6A+
- 6A
- (2 - 3) \*
- (3) \* - ze sedu 6B
- (3 - 4) \*
- (3 - 4) \*
- (3 - 4) \*
- (3) \*

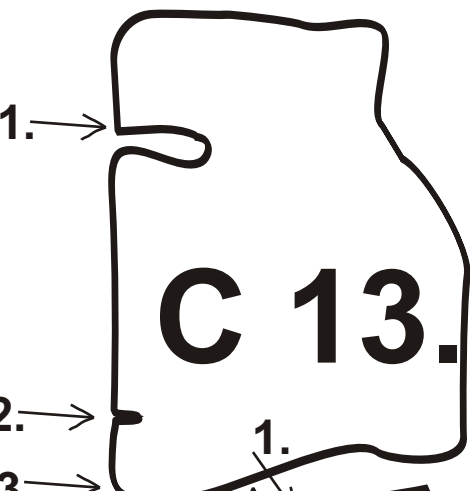

C 10. Múrik

- |                  |                |
|------------------|----------------|
| 01. Z nouze      | (1) * - 5C     |
| 02. Vpravo       | (3) * - 6B+    |
| 03. Zaploutvačka | (2) * - 6A+    |
| 04. Misky        | (2 - 3) * - 6B |
| 05. Břítva       | (1) * - 5C     |

C 11. Větvák

- |                           |               |
|---------------------------|---------------|
| 01. Bez slavníku ani ránu | (4) * - 6C+ ? |
|---------------------------|---------------|



C 12. Low stone

- |                |            |
|----------------|------------|
| 01. Lomák *    | (4) * - 6C |
| 02. Oblá hrana | (2) * - 6B |



C 13. Verdoňák

- |                          |                   |
|--------------------------|-------------------|
| 01. Přilepek             | (1 - 2) * - 5C/6A |
| 02. Spára nespára ***    | 7A                |
| 03. Lehkotěžká hrana *** | (5) * - SD - 7A+  |
| 04. Za zády jasan **     | (4) * - SD - 6B+  |
| 05. Simargl **           | (5) * - SD - 7A   |

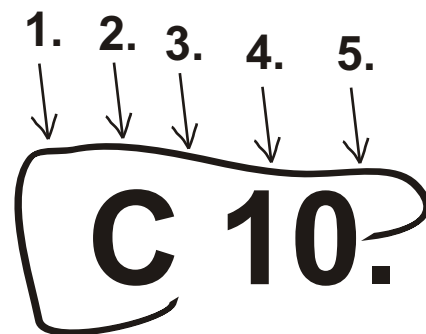
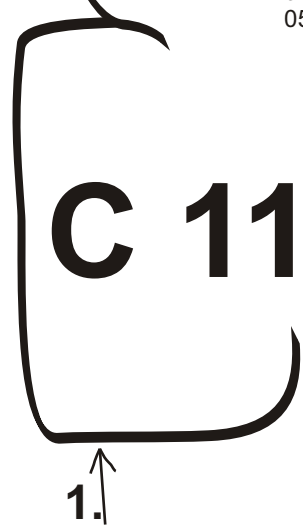

\* - uvedeno ve staré klasifikaci, stupnice je tvořena pouze čísly od 1 do 6

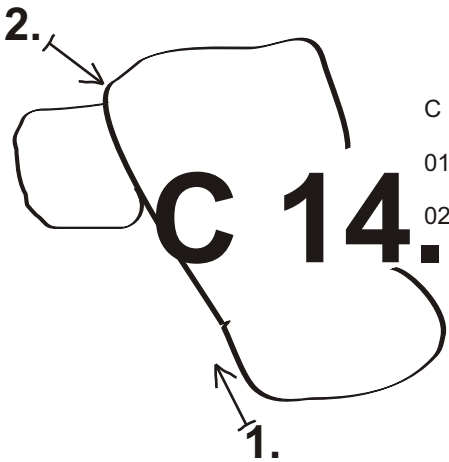

C 14. Bezdomovec

- 01. Na mytí není zbytí (projekt)
- 02. Pelech z listí

6C+ ??? - traverz po hraně,  
výlez 2 -kou  
6A ???

C 15. Stolek

- 01. Kingova (2) \*
- 02. Lákává (1 - 2) \*
- 03. Sestupová (1 - 2) \*
- 04. Lomové kroky (3) \*
- 05. Šavlička (3) \*
- 06. Hrana šilencova \*\*\* (!!!) (5) \*
- 07. ??? \*\*\* (!!!) 7B - hranu pravou rukou
- 08. Stěna šilencova \*\*\* (!!!) ???

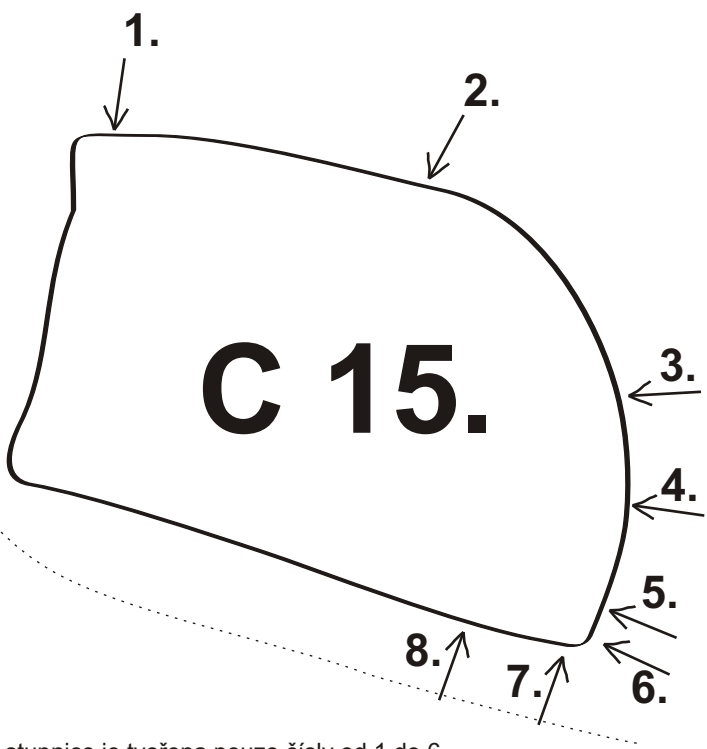

C 17. Židlička

- 01. Opěradlo \* 6B+
- 02. Područník \* 6B
- 03. Barovka \* 6A+

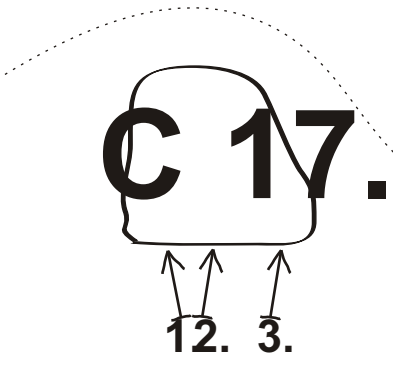

\* - uvedeno ve staré klasifikaci, stupnice je tvořena pouze čísly od 1 do 6

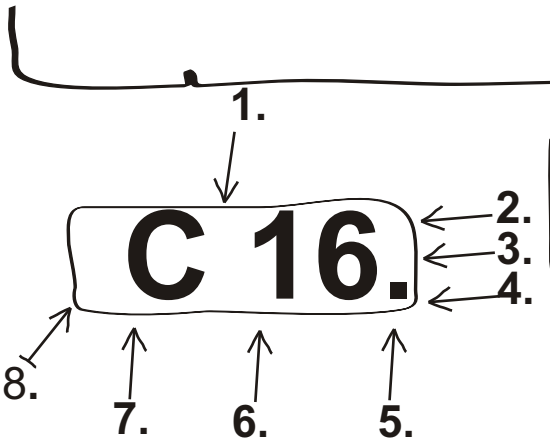

C 16. Joe

- 01. Proklatě nízko (2) \*
- 02. Brdečková (2) \*
- 03. Jdi na západ mladý muži (3 - 4) \*
- 04. Smith and Weson (4) \*
- 05. Arizonský pěníce (2) \*
- 06. Limonádová stěna (1) \*
- 07. Kolaloka (1) \*
- 08. Zádová 7A

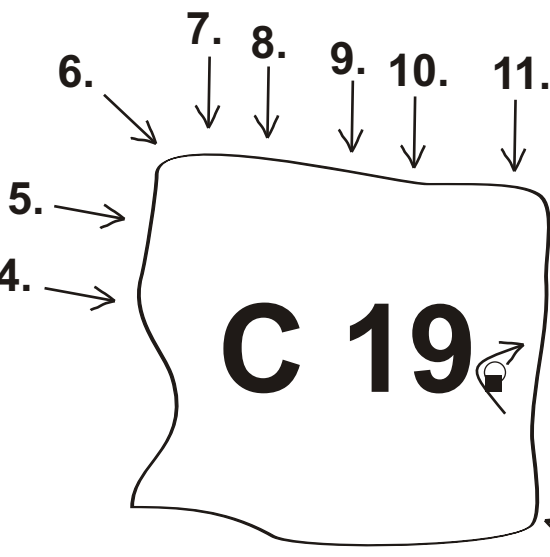

C 19. Špalíček

- 01. Sestupová \* (1) \*
- 02. Mechová (1) \*
- 03. Slaňáková (1) \*
- 04. Akordy (4) \*
- 05. Harmonie (3) \*
- 06. Zuby nehty (4 - 5) \*
- 07. Ještě jedna (3) \*
- 08. Sporná (3) \*
- 09. Čtvrtá šipka (2 - 3) \*
- 10. Na schod (2 - 3) \*
- 11. Po schodech (1) \*

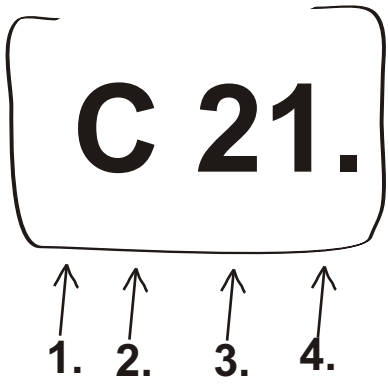

C 21. Rajbák

- 01. Jistota (3 - 4) \*
- 02. Svíravý pocit (3 - 4) \*
- 03. Studený pot (3 - 4) \*
- 04. Rajbáková (3 - 4) \*

\* - uvedeno ve staré klasifikaci, stupnice je tvořena pouze čísly od 1 do 6

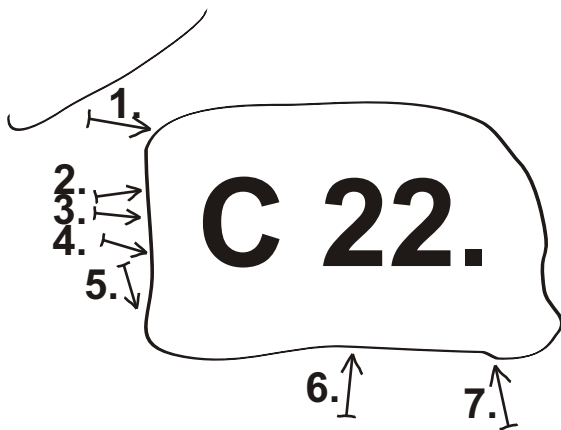

C 21. Poetická

- |                           |         |
|---------------------------|---------|
| 01. Progeto               | ???     |
| 02. Země vzdálená         | 7C      |
| 2a. Země vzdálená         | 7A+     |
| 03. Progeto               | ?7C/C+? |
| 04. Progeto               | ?7C+?   |
| 05. Progeto               | ???     |
| 06. Balada o křivce       | 6C/C+   |
| 07. Bukovomechové requiem | 6B      |



C 24. Vzducholod'

- |                               |           |
|-------------------------------|-----------|
| 01. Hra na plácanou (projekt) | 7C/8A ??? |
|-------------------------------|-----------|

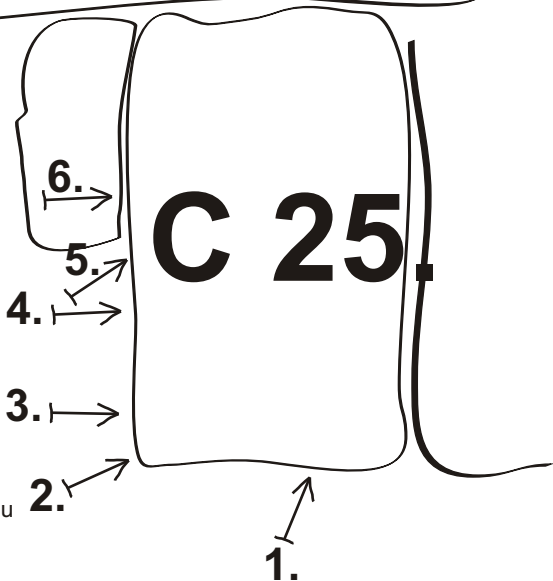

C 25. Jeremy

- |                       |       |
|-----------------------|-------|
| 01. Zelená míle * (!) | 6A    |
| 02. Projekt           | ???   |
| 03. Projekt           | ???   |
| 4a. Hodiny tance ***  | 7A/A+ |
| 4b. Prodloužená       | 7B    |
| 05. Projekt           | ???   |
| 06. Projekt           | ???   |

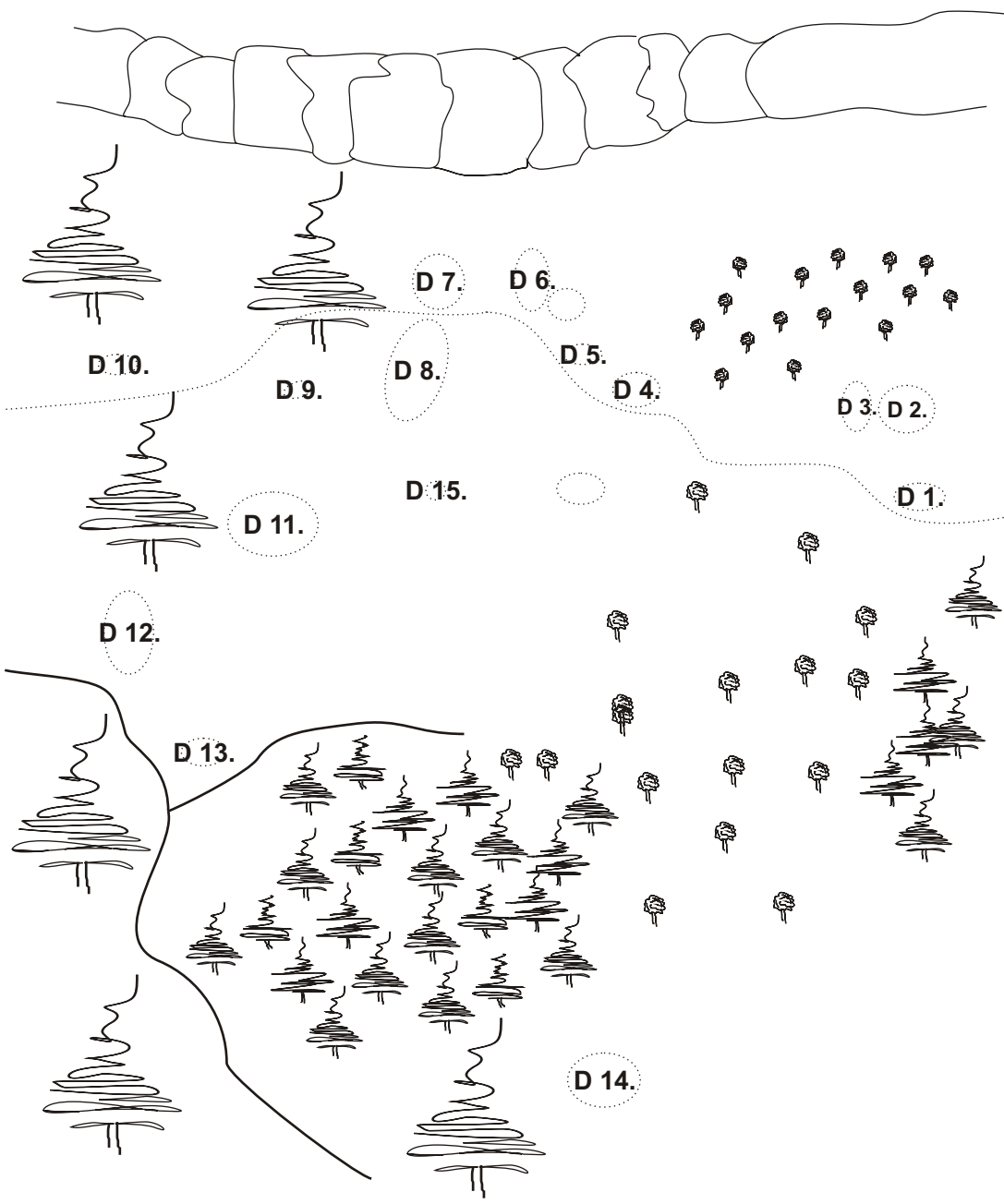



### A 1. Jeník

bouldery od obtížnosti  
6A+ do 7C+(???)



### A 2. Pétuv - spodní strana

bouldery od obtížnosti  
6A+ do 7C+(???)



### A 2. Pétuv - bocní strana

bouldery od obtížnosti  
5C do 6C/C+



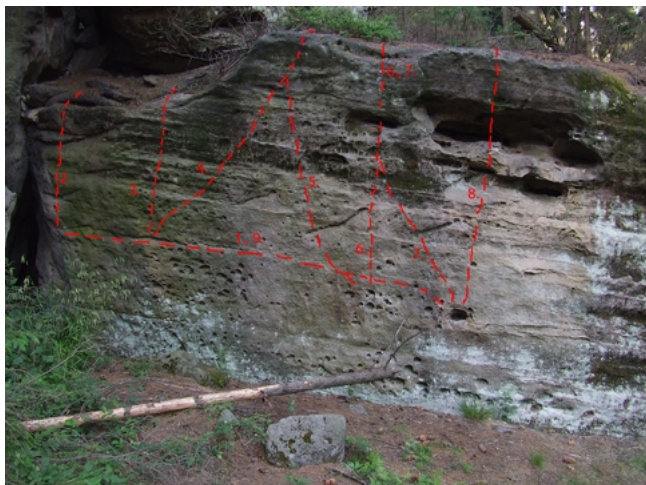

## A 1. Ementál

**bouldery od obtížnosti  
6A+ do 6C+/7A (???)**